

rainbow® **SRX**

הוראות הפעלה

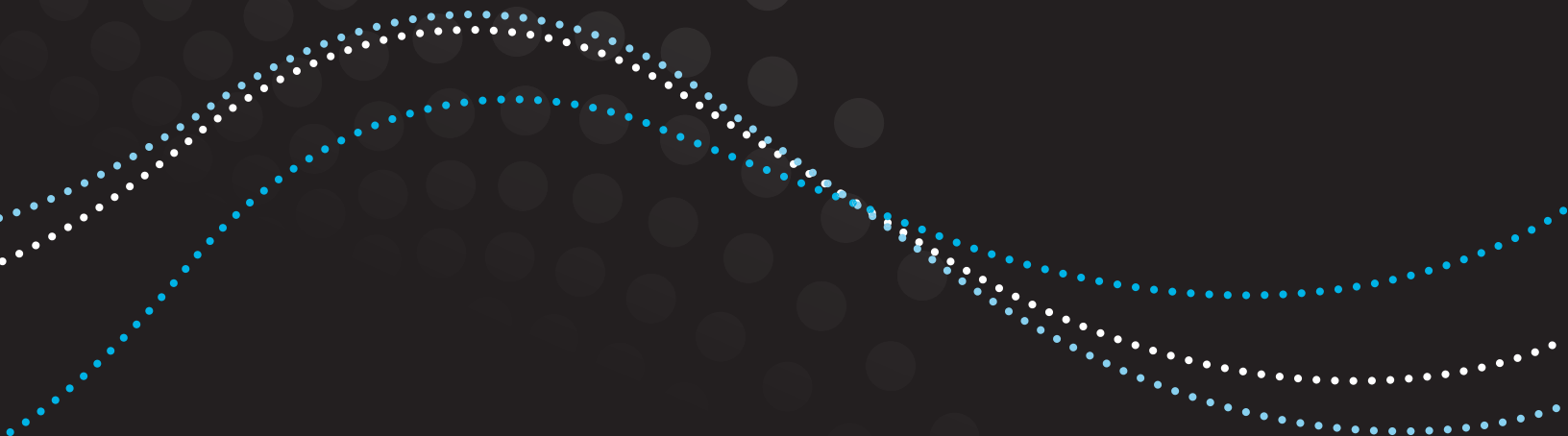



**משמעות הסימן – זהירות!** כאשר משתמשים במוצר חשמלי, יש לעקוב אחר אמצעי הזהירות הבאים:



**משמעות הסימן הזה – 'יש לקרוא את כל ההוראות טרם השימוש ביחידה הזו'.**

**IPX4** היא רמת האיטמות למים.

## ⚠ אזהרה:

1. יש להשתמש במוצר, בחלקים המצורפים, ובאביזרים רק כפי שמתואר בחוברת שימוש זו. יש להשתמש בחלקים המצורפים שאושרו על ידי היצרן.
2. על מנת להפחית סכנת התחשמלות, יש להשתמש במקום סגור בלבד.
3. אין לשאוב פריטים בוערים, או מעלים עשן, כמו סיגריות, גפרורים או אפר לוחט. אין לשאוב נוזלים בעירים או דליקים, כמו דלק או להשתמש בשואב האבק בסביבות שבהם חומרים מסוכנים עלולים להימצא.
4. כאשר משתמשים במכשיר כשואב אבק, אין להשאיר את המכשיר ללא השגחה כאשר הוא מחובר לחשמל. על מנת להקטין את סכנת החבלה מחלקים זזים, יש לנתק מהחשמל לפני ניקיון המכשיר, תחזוקת המכשיר, תיקונו, או כאשר מחברים אליו אביזרים אחרים.
5. טרם ניתוק מהשקע, יש לכבות את המכשיר.
6. אין לנתק מהשקע על ידי משיכת הכבל. על מנת לנתק מהשקע, יש לאחוז בתקע, לא בכבל.
7. אין להשתמש במכשיר או בתקע עם ידיים רטובות.
8. אין למשוך או להחזיק מוצר באמצעות הכבל. אין להשתמש בכבל ככידית. אין לסגור דלת על הכבל או למשוך את הכבל מעבר לפינות חדות. אין להסיע את המכשיר על גבי הכבל. יש להרחיק את הכבל ממשטחים חמים.
9. אין להשתמש כאשר הכבל או התקע פגומים. במידה וכבל החיבור נפגע, יש להחליפו דרך היצרן, סוכן השירות או על ידי אדם בעל הסמכה דומה במטרה למנוע אסון. אם המתקן לא פועל כפי שצריך, הופל, נפגם, הושאר בחוץ או נפל לתוך מים, יש להחזירו למרכז השירות.
10. אין להכניס שום חפץ לתוך הפתחים שעל גבי המכשיר. אין להשתמש כאשר הפתחים חסומים; יש להרחיק מהפתחים אבק, מוך, שיער וחומרים אחרים שעלולים להפחית את זרימת האוויר.
11. יש להרחיק שיער, ביגוד רפוף, אצבעות וכל חלקי הגוף הרחק מהפתחים ומחלקים שזזים.
12. יש להשתמש בזהירות רבה בעת ניקיון על גבי מדרגות.
13. אין להטביע את המכשיר או הצינור במים או בנוזלים אחרים בעת השימוש או הניקיון. על מנת להפחית את סכנת ההתחשמלות, אין להשתמש מברשת חשמלית על גבי משטחים רטובים – ניתן להשתמש אך ורק על גבי שטיחלח, כחלק מתהליך הניקיון.
14. על מנת להפחית את סכנת ההתלקחות וההתחשמלות בשל נזק לחלק פנימי, יש להשתמש רק במוצרי הניקיון שהחברה מספקת עבור תחזוקת המתקן.
15. הצינור מכיל חוטים וחיבורים חשמליים. על מנת להפחית את סכנת ההתחשמלות, אין להשתמש במכשיר כאשר הוא ניזוק, נחתך או מנוקב. יש להימנע משאיבת חפצים חדים. במטרה להפחית את סכנת ההתחשמלות, אין לנסות לתקן צינור פגום או להשתמש בכל סוג אחר של צינור כתחליף. תחזוקת הצינור החשמלי דורשת זהירות רבה והיכרות עם המבנה שלו. רק אנשי מקצוע מוסמכים מורשים לעסוק בתחזוקת הצינור החשמלי.
16. חובה לבדוק את הצינור באופן מחזורי אחר פגמים נראים לעין, כמו שריטות, סדקים, קרעים ונזקים אחרים.
17. מותר להשתמש בצינור אך ורק עבור ניקיון שטיחים במסגרת משק הבית, על ידי פתרונות ניקיון שהומלצו על ידי היצרן.

18. למכשיר קיים בידוד כפול. מתקן בעל בידוד כפול מסומן על ידי אחד או יותר מן הסמלים הבאים: המילים "בידוד כפול" או "למוצר זה בידוד כפול" או סימן □ בידוד הכפול (ריבוע חסום בריבוע). במתקן בעל בידוד כפול, קיימות שתי מערכות של בידוד במקום הארקה. לא קיים מנגנון הארקה על מתקן בעל בידוד כפול, ואין להוסיף אמצעי הארקה למתקן הנ"ל. תחזוקת מתקן בעל בידוד כפול דורשת זהירות מלאה, ידע קודם על אודות המערכת, ותיקון רק על ידי בעל מקצוע מורשה. חלקים חלופיים עבור מכשיר בעל בידוד כפול מוכרחים להיות זהים לחלקים שהם מחליפים.
19. תמיד יש לכבות את המכשיר טרם חיבורו וניתוקו לצינור או לכל ידית ממונעת.
20. אין להשתמש במכשיר ללא מסננים מותקנים.
21. המכשיר מצויד במנגנון נעילה הממוקם ליד וסת הזרם בתוך אגן הניקוז שמונע מהמכשיר לפעול במידה ואגן הניקוז לא מותקן נכון. אין לנסות לעקוף או להרוס את מנגנון הנעילה.
22. אין לחבר את המכשיר לתורבית נורת להט או בעזרת כבל מאריך. אין לחבר לשנאי ניידאו לשנאי מתח. אין לשאוב נוזלים בעירים או דליקים, כמו דלק או להשתמש בשואב האבק בסביבות שבהם חומרים מסוכנים עלולים להימצא.
23. על מנת להפחית את סכנת ההתחשמלות, המכשיר מצויד בחיבור תקע (להב אחד רחב יותר מהשני). התקע יתאים לשקע רק בצורה אחת. אם התקע לא מתאים לשקע, יש להפוך את התקע. אם התקע עדיין לא מתאים לשקע, יש ליצור קשר עם חשמלאי מומחה על מנת להתקין את השקע המתאים. אין לשנות את התקע בשום צורה.
24. במכשיר יכולים להשתמש ילדים מגיל שמונה ומעלה, אנשים בעלי לקות פיזית, פגיעה באחד החושים או ביכולת הקוגניטיבית, או מחסור בידע וניסיון, אך ורק בהשגחה או לחילופין לאחר הדרכה באשר לבטיחות שימוש, אך ורק אם הם מבינים את סכנות השימוש במכשיר. יש להשגיח על ילדים על מנת לוודא שהם לא משחקים עם המכשיר. אין לאפשר לילדים לעסוק בניקיון ותחזוקת המכשיר ללא השגחה.

## תחזוקת מתקן בעל בידוד כפול

- במתקן בעל בידוד כפול, קיימות שתי מערכות של בידוד במקום הארקה. לא קיים מנגנון הארקה על מתקן בעל בידוד כפול, ואין להוסיף אמצעי הארקה למתקן הנ"ל. תחזוקת מתקן בעל בידוד כפול דורשת זהירות מלאה, ידע קודם על אודות המערכת, ותיקון רק על ידי בעל מקצוע מורשה מטעם החברה. חלקים חלופיים עבור מכשיר בעל בידוד כפול מוכרחים להיות זהים לחלקים שהם מחליפים. מתקן בעל בידוד כפול מסומן בצורה אחת או יותר שמוצאת להלן: המילים "בידוד כפול" או "מוצר בעל מבדד כפול" או סימן הבידוד הכפול (ריבוע חסום בריבוע). ייתכן והסימון הנ"ל (ריבוע חסום בריבוע) יופיע גם על גבי המכשיר. יש לבצע כל סוג של תחזוקה פרט לניקיון המכשיר על ידי יבואן מוסמך מטעם החברה או על ידי מרכז השירות.

בעוד מספר צעדים, תסתיים ההרכבה והמכשיר שלך יהיה מוכן לפעולה.

ניתן לבקר באתר [rainbowsystem.com](http://rainbowsystem.com) עבור הדרכות מוקלטות.

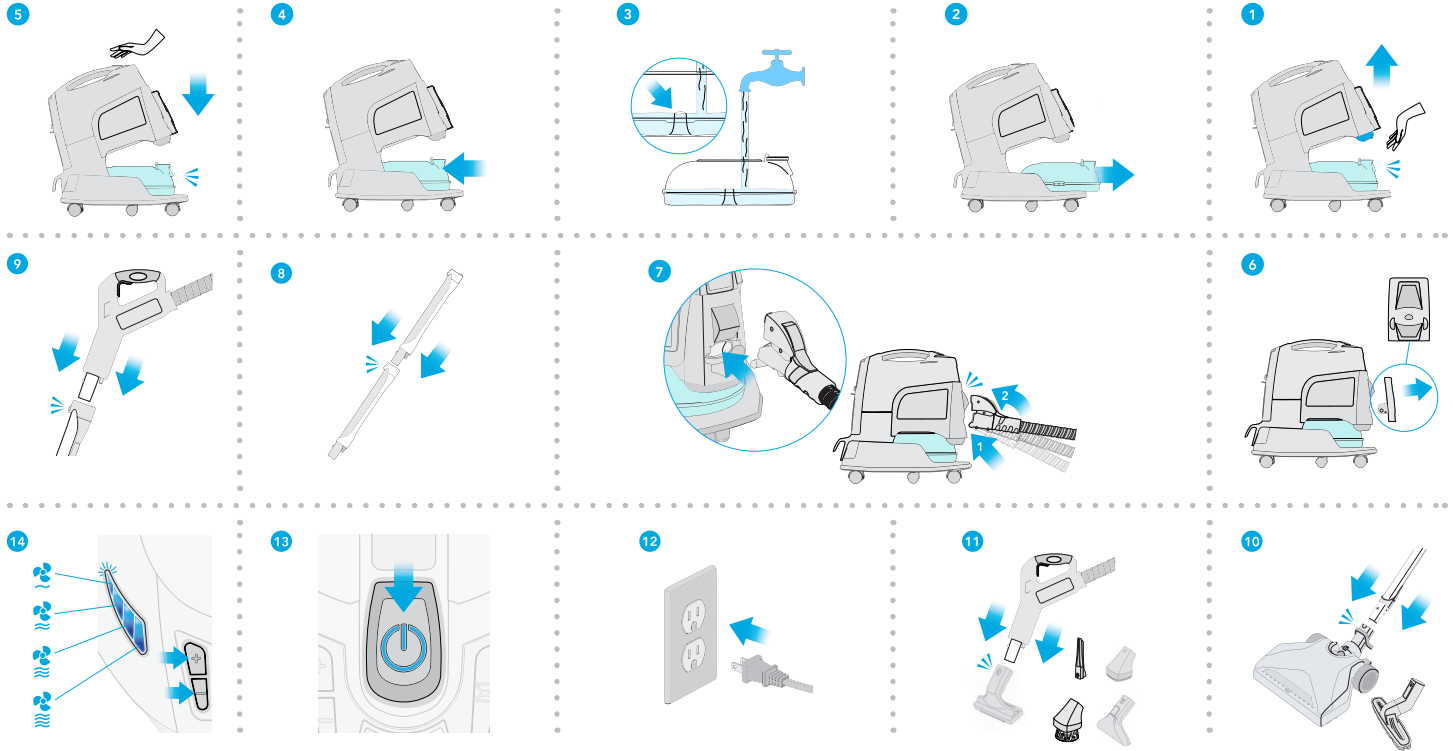

## מצב ניקוי אוויר

### קוצב זמן ניקוי האוויר

יש ללחוץ על כפתור קוצב הזמן ⏰ ולבחור תוכנת ניקוי אוויר שנמשכת 30, 60 או 60 דקות.

יש ללחוץ על כפתור קוצב הזמן פעם נוספת על מנת לכבות את הגדרת קוצב הזמן. ⏰

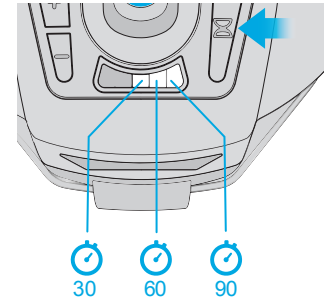

### עבור אוויר נקי, שטוף במים...

המכשיר לא מנקה אך ורק את הרצפה ואת הרהיטים, הוא מנקה גם את האוויר! נותר רק להוסיף מים לכיור, למקם את המכשיר במרכז החדר ולהפעיל אותו במהירות נמוכה. המכשיר יסיר ריחות חזקים, חלקיקי אבק וחלקיקים אחרים מהאוויר, וילכוד אותם בתוך המים.

### על מנת לבשם...

יש להשתמש בפתרון האוויר הנקי של המכשיר\*. טרם שימוש במכשיר, יש להוסיף כפית של אבקה למים שבתוך הכיור. המכשיר יטהר ויאזור את כל האזור בזמן שאתה מנקה, מסיר ומפחית ריחות רבים.

### על מנת ליצור ניחוח...

יש להשתמש בריחנים של החברה\*. יש להוסיף מספר טיפות מכל ריחן לתוך הכיור. יש למקם את המכשיר במרכז החדר ולהפעיל על מהירות נמוכה. בתוך כמה דקות, ניחוח נעים יאזור את הבית שלך.

\* זמן בתור אבזור נלווה. למידע נוסף, יש ליצור קשר עם היבואן הרשמי של החברה.

מערכת הניקוי של החברה מספקת שירותי טיהור אוויר (certified air cleaning) מוסמכים לבית שלך. התאחדות יצרני מכשירי הבית (The Association of Home Appliance Manufacturers) מבטיחה שתרומת המכשיר לטיהור האוויר מוכחת, וכי המכשיר עוצב על מנת להפחית את רמת זיהום האוויר שגורמת לאיכות אוויר נמוכה בבית.



Independently Tested.  
Consumer Trusted.

המכשיר מתאים למשתמשים בעלי אסתמה ואלרגיות (asthma & allergy friendly®) ואושר על ידי האגודה לאסטמה ואלרגיות באמריקה (Allergy Foundation of America\*).



\* "מתאים לחולי אסתמה ולוקים באלרגיות" (ASTHMA & ALLERGY FRIENDLY)

ובנוסף הולגו הנועד לסמן התאמה לחולי אסתמה ולוקים באלרגיות (ASTHMA & ALLERGY FRIENDLY LOGO), משמשות תעודות הסמכה וסמלים מסחריים שמייצגים היתר אלרגיות. THE ASTHMA AND ALLERGY FOUNDATION OF AMERICA הוא הסימן המסחרי של AAFA.

## היכרות עם המכשיר

- |                             |                             |
|-----------------------------|-----------------------------|
| 18. ידית הצינור             | 1. לוח הבקרה                |
| 19. כפתור ידית הצינור       | 2. ידית                     |
| 20. שחרור ידית הצינור       | 3. מעטפת הכבל               |
| 21. מוט ידית הצינור         | 4. יחידת אספקה              |
| 22. מוטות ניקוי             | 5. אגזוז לוחית האוורור      |
| 23. מברשת חשמלית*           | 6. אגזוז פתחי האוויר        |
| 24. מנקה חללים סגורים ומפוח | 7. מנטרל HEPA.              |
| 25. שקית סינון              | 8. פתח כניסת האוויר.        |
| 26. כלי לחיות מחמד          | 9. חיבור חגורת עבודה.       |
| 27. מברשת אבק               | 10. מתאם זרימת האוויר       |
| 28. כלי לניקוי שקעים        | 11. כפתור שחרור המצב האנכי. |
| 29. מברשת קיר ורצפה         | 12. אגן ניקוז מים.          |
| 30. מברשת לריפוד            | 13. פילטר                   |
| 31. איסוף רטוב / ראש הוצאה  | 14. אטם לפילטר              |
| 32. מנקה סליל למקררים       | 15. מפתח ברגים לפילטר       |
|                             | 16. עגלה                    |
|                             | 17. צינור שאיבה חשמלי       |

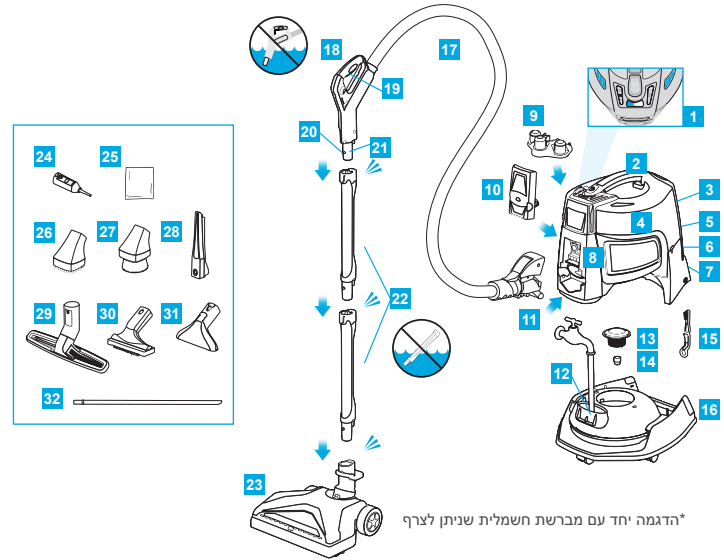

### אחסון כבל המתח

יש ללחוץ על הכפתור על מנת להשתמש בכורך הכבל שמובנה במכשיר. יש לקפל את הכבל לפי הנראה בתמונה. על מנת לשחרר את כבל המתח, יש ללחוץ על כפתור ההחלקה.

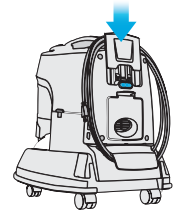

על מנת לקנות אביזרי עזר נוספים או חלקים חלפיים, אנא צור קשר עם יבואן רשמי מטעם החברה.

# פתרון ניקוי ביתי מלא

ארגז הכלים הרחב של Rainbow מספק עוצמה ורבגוניות על מנת לנקות כל דבר בתוך הבית.

חיבור	ריהוט	בין כריות	ניקיון חלונות	מדרגות	רצפות	רצפות מכוסות בשטיחים ומרבדים	קירות	חללים שקשה להגיע אליהם	כתמים	חיות מחמד
מברשת אבק	✓		✓							
מברשת לריפוד	✓		✓	✓		✓				
כלי לניקוי שקעים	✓	✓		✓				✓		
מברשת רצפה וקירות				✓	✓		✓			
מברשת לניקוי סדקים		✓						✓		
ראש מרסס נייד						✓			✓	
כלי לחיות מחמד										✓

**⚠ אזהרה:** הצינור מכיל חוטים וחיבורים חשמליים. על מנת להפחית את סכנת ההתחשמלות: אין להטביע במים. אין לנסות לתקן צינור שאיבה פגום. יש להשתמש אך ורק על גבי שטיחים לחים כתוצאה מתהליך הניקיון.

**⚠ זהירות:** יש תמיד לנקות את אביזרי העזר טרם השימוש על גבי אריגים. על מנת להימנע משריטות למשטחים עדינים, יש לנקות את זיפי מברשת האבק.

**⚠ זהירות:** אין להשתמש באביזרי העזר לניקיון טלוויזיות שטוחות או למסכי מחשב.

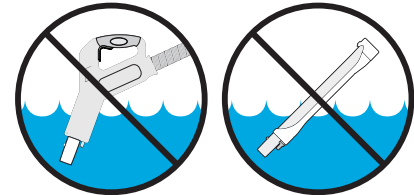

## ידיית אחיזה ובקרת השאיבה

יש לסחוט את הידיית על מנת להפעיל את הצינור החשמלי כשהרכיבים הבאים מחוברים אליו: המברשת החשמלית, RainMate, RainJet, AquaMate או MiniJet.

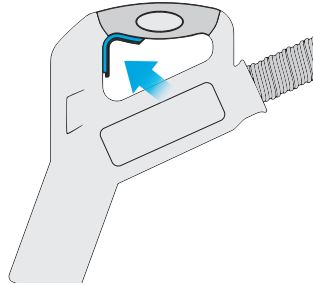

## כפתור הפעלה

על מנת להפעיל את המכשיר, יש ללחוץ על כפתור ההפעלה. המכשיר מיד יתחיל לפעול במהירות גבוהה.

על מנת לכבות את המכשיר, יש ללחוץ על כפתור ההפעלה.

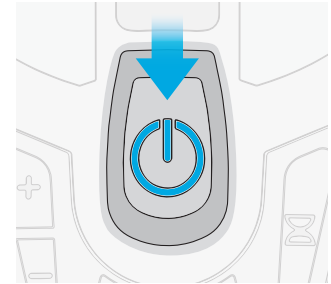

## חיבור חגורת עבודה.

מומלץ להעביר את האביזרים שנמצאים בשימוש מחדר לחדר על חגורת העבודה המצורפת. יש להחליק את הידיית קדימה עד שהיא ננעלת בתוך החריצים שממוקמים בצדדים. יש להחליק למטה על מנת לנעול במקום. ניתן לאחסן את האביזרים הנלווים על ידי החלקתם על גבי צדי חגורת העבודה. חגורת העבודה יכולה גם להתחבר למוט האביזרים.

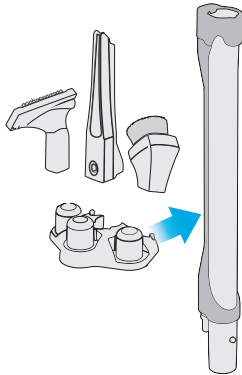

## 4-בקרת זרם אוויר

יש ללחוץ על מנת להגביר את עוצמת זרם האוויר  
יש ללחוץ על מנת להקטין את עוצמת זרם האוויר

## אורות שמעידים על עוצמת זרם האוויר

מהירויות זרם האוויר:

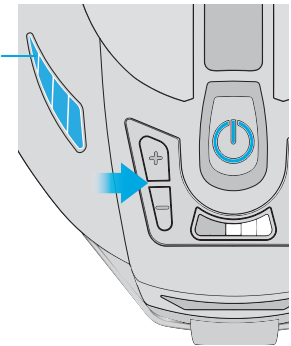
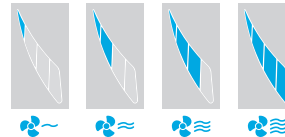



שגרת ניקיון בסיסיתתעזור להפחית צורך בתחזוקת מכשיר הניקיון. אי מילוי אחר המלצות התחזוקה עלול להוביל ליעילות פחותה של המערכת, ולהוצאות תחזוקה מיותרות.

## יש להחליף את המים המלוכלכים...

אין לנקות זמן רב עם אותם מים. יש לבדוק את המים בזמן הניקיון, במידה והמים נעשים סמיכים או מתמלאים במוך ובלכלוך, יש לרוקן את אגן המים ולהוסיף מים חדשים ונקיים. עבור רמת מים נכונה, יש למלא עד לראש עמוד אגן המים.

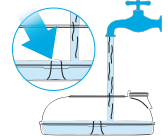

## יש תמיד לרוקן ולנקות את מיכל המים...

מיד אחרי שימוש במכשיר, יש להסיר את מיכל המים ולשפוך את המים המלוכלכים דרך פתח יניקת האוויר. חלקיקים כבדים יותר ייצמדו לתחתית המיכל כאשר שופכים את המים. לאחר שהמים נשפכו, יש להסיר את שאריות הלכלוך והשפוכת. לאחר מכן יש לשטוף את מיכל המים בסבון ובמים. יש לשטוף ולייבש בקפידה. אם מיכל המים נמצא בתוך המכשיר, יש להשאיר את המכשיר במצב 'open' (פתוח) על מנת לייבש את החלקים.

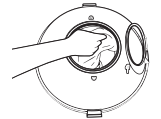
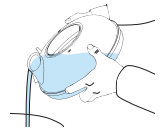

## ⚠️ זהירות: תמיד יש להסיר, לרוקן ולשטוף את מיכל המים בסיום הניקיון. פעולה זו עוזרת להימנע מריחות לא נעימים, תפוצה של חיידקים וזיהום באגן המים. יש לשטוף אך ורק ביד. אסור לשטיפה במכונת הכלים.

המים בסיום הניקיון. פעולה זו עוזרת להימנע מריחות לא נעימים, תפוצה של חיידקים וזיהום באגן המים. יש לשטוף אך ורק ביד. אסור לשטיפה במכונת הכלים.

## יש לנקות את הפילטר...

לקבלת ביצועים טובים, יש להסיר ולנקות את הפילטר לעיתים קרובות. על מנת לשחרר את האום, ניתן להשתמש במברשת הפילטר/או במברג. יש לנקות את החוצץ בפנים ובחוץ עם סבון ומים בעזרת מברשת הפילטר המיוחדת. יש לנקות ולייבש את האגן שמתחת לפילטר. יש להדק את אום הפילטר בעזרת מפתח ברגים. אין להשחיל בכוח את הפילטר לפיר.

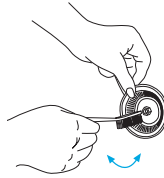

## ⚠️ אזהרה: תמיד יש להחזיר את הפילטר למקומו מיד לאחר הניקיון (יש להדק בעזרת מפתח ברגים). אין להפעיל את ה-Rainbow ללא הפילטר.

תמיד יש להחזיר את הפילטר למקומו מיד לאחר הניקיון (יש להדק בעזרת מפתח ברגים). אין להפעיל את ה-Rainbow ללא הפילטר.

## כיצד לנקות סתימה בצינור...

זרם אוויר מופחת בעת שימוש בצינור יכול להעיד על סתימה. על מנת להסיר את הסתימה, יש לכבות את המכשיר ולנתק ממקור המתח. לאחר מכן יש להסיר את דלת פתח יציאת האוויר שממוקם מאחור. יש לחבר את פתח הצינור לפתח יציאת האוויר, ולוודא כי החלקים נעולים כראוי. יש למקם את ידית הצינור בתוך פתח יניקת האוויר שממוקם מקדימה. יש להפעיל את המכשיר ולנער את הצינור. כלוך שנתקע בתוך הצינור יהיה לכוד במיכל המים.



**⚠️ זהירות:** יש תמיד לנקות את אביזרי העזר טרם השימוש על גבי אריגים. על מנת להימנע משריטות למשטחים עדינים, יש לנקות את זיפי מברשת האבק.

**⚠️ זהירות:** אין להשתמש באביזרי העזר לניקיון טלוויזיות שטוחות או למסכי מחשב.

## על מנת לנקות את האביזרים הנלווים...

ניתן לנקות את מברשת הרצפה והקירות, מברשת האבק והמברשת המיוחדת לניקוי תקרות על ידי הקצה הפתוח של צינור המכשיר בזמן שהמכשיר עובד; ניתן גם להסיר את האביזרים ולנקות במים חמים עם סבון. יש לייבש טרם החלפת האביזרים. אם הזיפים מתבלים או ניזוקים, יש ליצור קשר עם היבואן הרשמי של Rainbow כדי להחליפם.

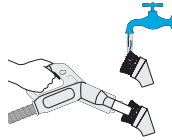

## שימוש בשקית הסינון

שקית שימושית זו מסננת אוויר מאובק או עבש מכריות וציפיות, והיא מתאימה אפילו לכריות הגדולות ביותר. יש למקם תחילה את הכרית בתוך השקית. יחד עם כלי הריפוד שמחובר לקצה ידיית הצינור, יש להחזיק את שקית הסינון במקום מסביב לצינור, להפעיל את המכשיר ולראות כיצד האוויר העבש והמאובק נשאב החוצה. מבלי לשחרר את השקית, יש לנתק את הצינור מקדמת המכשיר ולחבר אותו אל אגוז האוורור. כעת הכרית "מותפחת" באוויר נקי, מטוהר.



## שימוש במתאם זרימת האוויר...

מתאם זרימת האוויר מפחית את רעש השאיבה דרך פתח יניקת האוויר. מומלץ להשתמש במתאם כאשר המכשיר במצב מפוח. יש להחליק את מתאם האוויר לתוך פתח יניקת האוויר טרם השימוש במכשיר כמפוח.

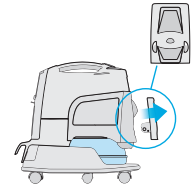

## על מנת להגדיל את זרימת האוויר...

יש להשתמש במפוח. כלי המפוח של המכשיר עובד נהדר על מנת לנפח מזרני אוויר, כדורי



**⚠️ אזהרה:** יש לוודא שיתד המפוח נעולה במקום. אם לא, המפוח יתנתק מהמכשיר.

## הוראות שימוש:

1. יש להסיר את לוח האגוז האחורי מהמכשיר.
2. לחבר את צינור המכשיר לפתח האגוז האחורי.
3. לחבר את המפוח לידיית הצינור.
4. על מנת לשאוב את החפץ, יש להכניס בזהירות את יתד המפוח לבסיס המפוח.
5. יש להפעיל את מתג המכשיר לגבוה.

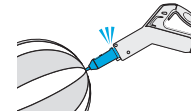

המכשיר מאובזר ברכיבים שנועדו ליידע את המשתמש בדבר מצבים חריגים. האור האדום שנמצא משמאל לאורות הטיימר יידלק או יהבהב, תלוי במערכת שנפגעה.

קוד אורות המחוון	גורמים אפשריים	אופנתיקון
אור מהבהב	גליל המברשת החשמלית נתקע.	יש לכבות \ לנתק את המכשיר מהחשמל. להסיר פסולת מגליל המברשת החשמלית. להמשיך את פעילות המכשיר.
אור דולק רציף	חיבורים חשמליים נרטבו.	יש לכבות \ לנתק את המכשיר מהחשמל. לייבש את החיבורים החשמליים. להמשיך את פעילות המכשיר.
	מיכל המים מלא יתר על המידה.	יש לכבות \ לנתק את המכשיר מהחשמל. להסיר את מיכל המים. לודא כי רמת המים לא עולה על גובה העמוד שבתוך מיכל המים.
	טמפרטורת המנוע גבוהה.	יש לכבות \ לנתק את המכשיר מהחשמל. לאפשר למכשיר להתקרר במשך חמש דקות. לחפש אחר סתימה בצינור, במסנן או במברשת החשמלית.
	היחידה הראשית לא מחוברת למיכל המים.	לחבר את מיכל המים למכשיר.
	המנוע לא יכול לפעול עקב פסולת בין בית המנוע והפילטר.	לנקות מסביב לפילטר.

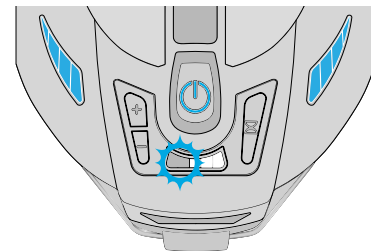

**אור מהבהב** מראה על בעיה עם הצינור או עם אביזרים ממונעים.

**אור דולק R** מייצג בעיה עם המדוכה.

אם פעולות התיקון לא פותרות את הבעיה:  
יש ליצור קשר עם היבואן הרשמי של החברה או עם מרכז השירות הקרוב.

המכשיר נבדק ועבר סדרת בדיקות מקיפה. לצורך פתרון בעיה, יש לפעול על פי נהלי התיקון הבאים על מנת לאתר את הבעיה ולפתור אותה. אם אינך מסוגל לפתור את הבעיה, אנא פנה למרכז השירות המורשה מטעם החברה עבור קבלת שירות. יש לפנות למרכז השירות או ליבואן החברה במידה וברשימה שלהלן לא מופיע אופן תיקון התקלה.

**⚠ אזהרה:** יש לנתק מהחשמל טרם תחזוקת המכשיר. במידה והמכשיר לא ינותק, המשתמש יסתכן בהתחשמלות או בחבלה.

הנושא	גורמים אפשריים	פתרונות אפשריים
המנוע של המכשיר לא פועל	המכשיר לא מחובר כראוי למיכל המים	יש לוודא שהמכשיר מחובר כראוי למיכל המים
	המכשיר לא מחובר כפי שצריך לחשמל	יש לחבר את המכשיר כפי הנדרש או לנסות שקע אחר
	הזמן שהוגדר לטיימר עבר (כל אורות הטיימר יבהבו)	יש לכבות את המכשיר בעזרת כפתור ההפעלה הראשי
זרימת אוויר חלשה מהרגיל	אף אחת מהבעיות שנמנו לעיל	יש ליצור קשר היבואן הרשמי או עם מרכז השירות
	צינור מחובר, מוט הארכה, אביזר, או מברשת חשמלית	יש להסיר חסימה מהאזור החסום
	מנטרל HEPA דורש תחזוקה או החלפה	יש להסיר את מנטרל HEPA ולנקות או להחליף
	המכשיר פועל במהירות נמוכה	יש להגביר את זרימת האוויר בעזרת 4-רמות בקרת זרם האוויר
המכשיר פולט אבק	הפילטר סתום או מלוכלך	יש להסיר את הפילטר ולנקותו (ראה עמוד 8)
	רמת מים נמוכה במיכל המים	יש למלא את מיכל המים לרמה הנדרשת
	מים מלוכלכים מהרגיל במיכל המים	יש להחליף במים נקיים
	חור במנטרל HEPA	יש ליצור קשר היבואן הרשמי או עם מרכז השירות
	זיהום מעלה קצף במיכל המים	יש להחליף במים נקיים

הנושא	גורמים אפשריים	פתרונות אפשריים
<b>המכונה מעלה ריח עבש</b>	רמה גבוהה של מים במיכל המים	יש לרוקן את מיכל המים ולמלא אותו לרמה הנכונה
	אי ניקיון או אי החלפת המים במיכל אחרי השימוש	יש לנקות את מיכל המים ולהשתמש בפתרון האוויר המטוהר של Rainbow בזמן הניקיון
	הפילטר סתום או מלוכלך	יש להסיר את הפילטר ולנקותו (ראה עמוד 8)
	מנטרל HEPA לח	יש להסיר את מנטרל HEPA ולנקות או להחליף
	Rainbow מאוחסן מעל מיכל המים	אין לאחסן Rainbow על מיכל המים.
<b>טון, צליל או רעד בלתי רגילים</b>	הפילטר סתום או מלוכלך	יש להסיר את הפילטר ולנקות אותו
	רמת המים חורגת מגובה המוט במיכל המים	יש לרוקן את מיכל המים ולמלא אותו לרמה הנכונה

## מספר מוקד שיתוף צרכנים

כחלק מיוזמת Rexair לשיתוף צרכנים, כל מכשיר Rainbow וגם Power Nozzle מקבל מספר סידורי מיוחד אחרי העברתו למרכז בקרת האיכות. המספר הסידורי מספק:

- ✓ מספר סידורי מיוחד עבור הלקוח
- ✓ תעודת אחריות עבור היבואן של הלקוח
- ✓ הבטחת העברה למרכז בקרת האיכות
- ✓ הבטחת מצב "חדש מהניילונים"

עבור התייחסות בעתיד, יש לשמור את המספר הסידורי באיזור שמוקצה לכך בהמשך. אף מכשיר מקורי ואף מברשת חשמלית לא יכולה להימכר ללא המספר הסידורי. אם המספר הסידורי חסר, Rexair לא אחראית למכשיר, גילו, או מצבו. אם אין אפשרות לאתר את המספר הסידורי על גבי המכשיר או על גבי המברשת החשמלית, יש לפנות למרכז שירות הלקוחות של Rexair.

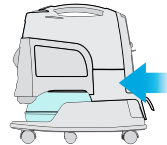

Model: RHCS2019 [SRX]

מספר סידורי של המכשיר

יבואן רשמי

שם	
כתובת	יש ליצור קשר עם היבואן הרשמי של החברה עבור עזרת בניגוד לתחזוקת המכשיר, החלפת רכיבים ומידע על מתן שירות.
מדינה/עיר/כתובת דואר	
טלפון	
אימייל	

## אזהרות לצרכן

Rexair מוכרת את המכשיר אך ורק ליבואנים הרשמיים עבור מכירה מחדש ע"י יבואנים אלה והסוכנים שלהם. כאשר הנך קונה מכשיר חדש, הנך קונה פיתוח מוצר שנמשך שנים, והבטחה לחדשנות מתפתחת. בנוסף, את המכשיר מספקת חברת Rexair LLC והיבואן הרשמי והעצמאי של המכשיר. בעוד שRexair מבינה ללבם של לקוחות אותם ניצלו מוכרים אך מאושרים, Rexair עוומדת מאחורי היבואנים הרשמיים ויכולה אך ורק להציע עזרה ללקוחות שקנו מוצרים דרך מקורות מאושרים.

Direct Selling Association היא חברה גאה ב- Direct Selling Association (ארגון המכירות הישיר) ומצייתת לקוד האתי של הארגון.



50 W. Big Beaver Road  
Suite 350  
Troy, Michigan 48084  
United States of America  
(248) 643-7222  
rainbowsystem.com

**Rexair**<sup>®</sup> LLC

Rexair מספקת אך ורק ליבואנים הרשמיים של המכשיר, תעודת אחריות כתובה לארבע (4) שנים למערכת הניקיון של Rainbow ועבור האביזרים הנלווים, ובנוסף תעודת אחריות לעשר (10) שנים עבור מנוע/השלט החשמלי של שואב האבק. בהחלטת Rexair בלבד, חלקים חלופיים יכולים להיות חדשים או מתוקנים. תעודות האחריות הנ"ל לא מכסות תשלום על בלאי טבעי שנובע משימוש ממושך במוצר. על אף ש-Rexair, בתור היצרנית, לא יוצרת קשר ישיר עם הלקוחות ולא מספקת ללקוחות תעודת אחריות כתובה, החוק מחייב לקחת אחריות על כל היצרנים שלה. המוצרים מוכרחים להיות תקינים ותואמים לשימושים המיועדים שלהם. Rexair מכבדת את תעודות האחריות המרומזות לעיל. יותר מכך, Rexair דורשת כל יבואן רשמי לעבור דרך היצרן, על פי תעודת האחריות הכתובה שבידם, תרומתה של חברת Rexair ליבואן כזה.

היצרנית, Rexair, ביסס מורשת מכובדת של מכירת מוצר חדשני דרך יבואנים מאושרים כבר למעלה מ-80 שנים, ורואה את עצמה אחראית לשירות ותמיכה במנהלי Rainbow.

Rexair מוכרת את מערכות הניקיון של המכשיר אך ורק ליבואנים עצמאיים ומאושרים, בעלי ניסיון שירות-עד-הבית. היבואנים הנ"ל רואים את עצמם אחראים להפצה הוגנת, ותחזוקה שוטפת של המכשיר ישירות דרך הספקים שלהם, או בעקיפין דרך יבואנים עצמאיים וקטנים יותר והספקים שלהם.

לחברת Rexair אין שום הסכם או יחסים עם אנשי מכירות עצמאיים שקונים מוצרים ישירות או בעקיפין מיבואן מאושר, באפשרותה רק לנסות להתייחס לתלונות צרכנים על אנשי מכירות כאלה, על ידי יצירת קשר עם היבואן הרשמי. המדיניות הרשמית של Rexair היא לגרום לכל יבואן רשמי לענות על תלונות ציבור הלקוחות באשר למכירות או לשירות שניתן מידי אנשי המכירות העצמאיים שנידונו לעיל.

Rexair דורשת שכל יבואן רשמי יספק שירות מידי שיינתן על ידי פועלים איכותיים, דרך מרכזי השירות הזמינים או דרך מרכזי שירות עצמאיים בקהילות שבהן מוצרים של חברת Rexair נמכרים על ידי סוחרים ויבואנים משניים.

אין לאבד את שם וכתובת הסוחר או היבואן שממנו נרכש המכשיר. יש ליצור קשר איתו ועם מרכז השירות הקרוב לשם התייעצות באשר לניקיון המכשיר, כיסוי תעודת האחריות, ותחזוקה שוטפת. אם אין באפשרותך ליצור איתם קשר, או שהנך מרגיש כי אינך זוכה ליחס ולסיוע ראויים מהיבואן הרשמי, תרגיש חופשי לפנות למוקד שיתוף הצרכנים של Rexair עבור התייעצות. הם יתנו שם, כתובת, ומספר טלפון השייכים ליבואן הרשמי באזור שלך.



[rainbowsystem.com](http://rainbowsystem.com)

טרוי, מישיגן | Rexair LLC

© 2020 Rexair LLC | R17418AG-2